

Airthings Wave Plus

Innenraum Luftqualitätsmonitor mit Radon-Monitor

Bedienungsanleitung

Version 1, 8 Mai 2018

Richten Sie Ihr Airthings-Gerät in 3 einfachen Schritten ein:

1. Downloaden Sie die Airthings Wave App (verfügbar für iOS und Android)
2. Erstellen Sie ein Benutzerkonto und geben Sie Ihren Namen, Ihre E-Mailadresse und Ihren Standort an*
3. Befolgen Sie die Anweisungen der App, um Ihr Gerät zu verbinden

*Wir verschlüsseln Ihre Informationen und speichern diese sicher in der Airthings Cloud. Die Angabe Ihres Standorts ist freiwillig. Wenn Sie Ihre Radonwerte teilen hilft uns diese Information jedoch regionale Radonschwankungen zu erkennen und somit letztlich Leben zu retten.

Sie erreichen Airthings auf vielen Wegen



Online

Besuchen Sie unsere Seite mit häufig gestellten Fragen oder kontaktieren Sie uns über unser Kontaktformular

support.airthings.com



Per E-Mail

Schicken Sie direkt eine E-Mail an unseren Kundenservice

support@airthings.com



Telefonisch

Englischsprachiger Kundenservice:
US +1 (866) 254-2221
CA +1 (866) 222-2117
Norway +47 21 40 37 62
Weltweit +44 808 169 5752

Erreichbar Montag-Freitag
7:00-1:00am Mitteleuropäische Zeit

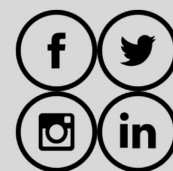

Über Soziale Medien

Schreiben Sie uns auf Facebook, Twitter, Instagram oder LinkedIn!

- Airthings
- Airthingsglobal
- Airthings
- Airthings

Haben Sie eine Frage oder eine Anmerkung, auf die wir hier nicht eingehen? Schreiben Sie uns!

support.airthings.com

Herzlichen Glückwunsch, dass Sie diesen wichtigen Schritt in Richtung eines gesünderen Lebens gemacht haben.

Indem Sie Ihre Innenraumluftqualität und Radonwerte beobachten, können Sie in den Räumen, in denen Sie viel Zeit verbringen, gesündere Entscheidungen treffen. Eine Steigerung Ihrer Produktivität und Ihres Leistungsvermögens, ein besserer Schlaf und eine geringere Anfälligkeit für Erkrankungen sind nur einige der zahlreichen Vorteile. Indem Sie einer niedrigeren Radonkonzentration ausgesetzt sind, reduzieren Sie das Risiko an Lungenkrebs zu erkranken.

Airthings Wave Plus bietet Ihnen direkt auf Ihrem Smartphone oder über das Airthings Dashboard ausführliche Informationen über Radon, VOCs, CO₂, Temperatur, Luftfeuchtigkeit und Luftdruck. Alternativ können Sie ganz einfach vor dem Gerät winken, um sich die aktuelle Radonkonzentration visualisieren zu lassen.

Bessere Luft. Besseres Leben. Ihr Team von Airthings

Eigenschaften und Inhalt

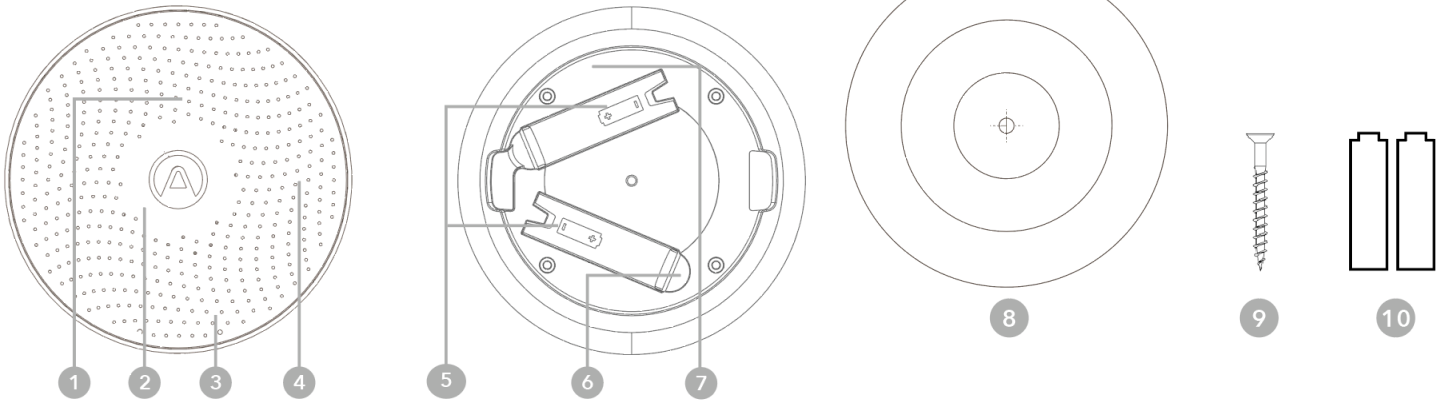

1. Betriebsanzeige
2. LED-Ring
3. Bewegungssensor
4. Lufteinlass
5. Batteriefach
6. Batterieschutzstreifen
7. Individuelle Seriennummer
8. Montagehalterung
9. Schraube
10. 2 AA-Batterien (enthalten)

Lufteinlass

Hier gelangt die Luft in das Innere des Geräts.

Alarmton

Das Gerät gibt einen Alarmton ab, wenn die Luftqualitätswerte einen empfohlenen Grenzwert übersteigen. Wenn ein Alarmton ertönt, winken Sie einfach vor dem Gerät, um den Alarm auszuschalten.

Bewegungssensor

Winken Sie einfach vor dem Gerät, um den LED-Ring zu aktivieren.

Bedienung der App

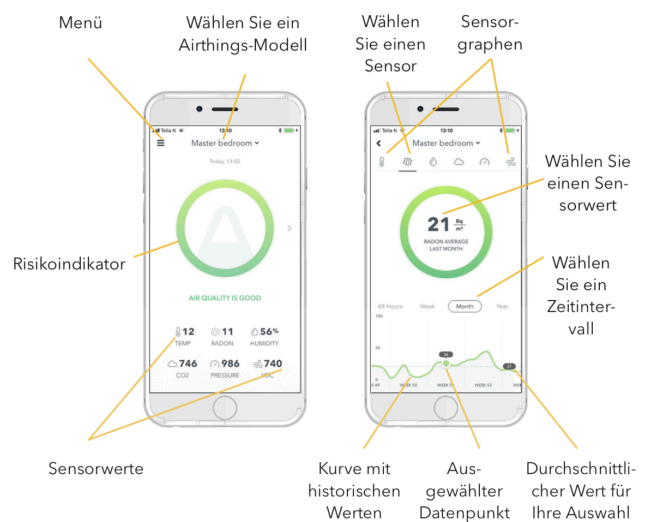

Betriebsanzeige

Die Anzeige blinkt alle 20 Sekunden

Grün: Akkustand okay

Blau: Bluetooth-Verbindung aktiv

Rot: Batterien austauschen

LED-Ring

Optische Anzeige Ihrer Innenraumlufthqualität.



Grün: Gut

Gelb: Warnung

Rot: Gefahr

(Gehen Sie auf airthings.com/mylevels, um weitere Informationen über Ihre Innenraumlufthqualität zu erhalten)

*Alle Messungen können auf die in Ihrem Land gängigen Einheiten umgestellt werden.

Leicht zu montieren

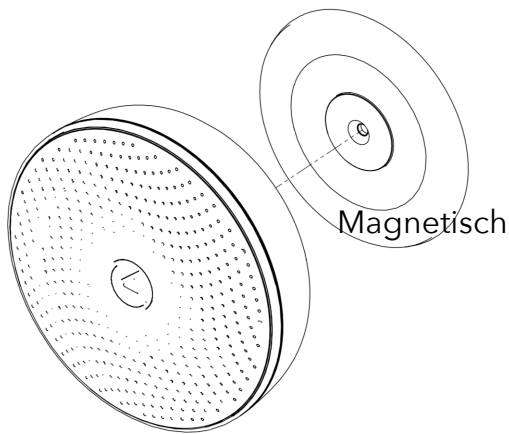

Befestigen Sie die Montagehalterung an der Decke oder der Wand. Bitte verwenden Sie hierzu die geeigneten Schrauben. Die im Lieferumfang enthaltenen Schrauben eignen sich für Holz- oder Trockenwände. Platzieren Sie die Halterung nicht in der Nähe von Lüftungen oder Fenstern. Halten Sie bitte einen Abstand von 1 Meter / 3 Fuß ein.

Dank des eingebauten Magneten können Sie das Gerät einfach an der montierten Halterung befestigen. Drehen Sie das Gerät anschließend in die gewünschte Position.

Ersteinrichtung

Sie erhalten die ersten Messergebnisse Ihrer Radonkonzentration bereits nach ungefähr einer Stunde. Wir empfehlen Ihnen jedoch, Ihren Wave Plus für zumindest 1 Woche weitere Messungen durchführen zu lassen, um präzise Messwerte zu erhalten. Die Radonkonzentration schwankt im Laufe des Tages, daher ist eine kontinuierliche Messung wichtig. Die Sensoren, mit denen VOCs und CO₂ gemessen werden, benötigen 72 Stunden für eine erste Kalibrierung.

Täglicher Gebrauch

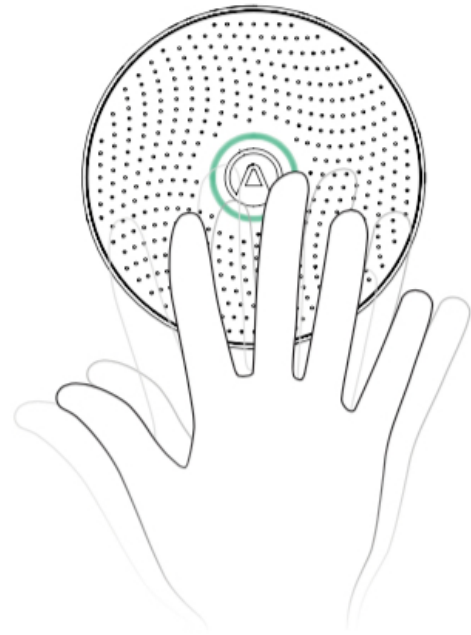

Winken Sie vor Ihrem Gerät, um sich die allgemeine Innenraumluftqualität visualisieren zu lassen.

Bitte stellen Sie sicher, dass auf Ihrem Smartphone die Bluetooth-Funktion aktiviert und die App im Hintergrund aktiv ist. Stets, wenn Sie sich in der Nähe des Geräts aufhalten, werden die neuesten Ergebnisse synchronisiert. Sollten Sie irgendwelche Maßnahmen ergreifen müssen, werden Sie über die App benachrichtigt.



Wave Plus verfügt zudem über Airthings Smartlink, das Sie mit dem Hub nutzen können. Für weitere Informationen zu Smartlink beachten Sie bitte die Bedienungsanleitung des Hubs. Der Hub bietet Ihnen eine größere Reichweite sowie über Airthings Smartlinks aktuelle Updates.

Verknüpfungen

Airthings Wave Plus sendet Daten an Ihr Smartphone und an das Airthings-Dashboard – eine kostenlose Online-Plattform, über die Sie einen schnellen Überblick über Ihre Daten erhalten sowie Daten von verschiedenen Airthings-Geräten anpassen und analysieren können.

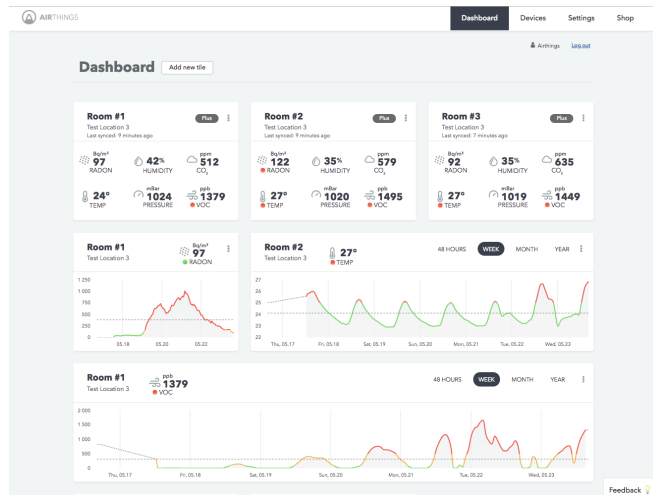

Airthings Wave Plus kann zudem mit Amazon Alexa und IFTTT verbunden werden. Wenn Sie Amazon Alexa verwenden, können Sie Ihr Gerät über die Sprachsteuerung steuern. Die Verbindung mit IFTTT erlaubt es dem Benutzer, hilfreiche bedingte Anweisungen zu erstellen oder zu verwenden, um das Gerät mit Produkten von Drittanbietern zu verknüpfen oder diese zu beobachten. Abonnieren Sie unseren Newsletter, um die neuesten Updates zu erhalten.

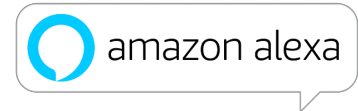

LED-ring

Drehend: Die Verbindung kann hergestellt werden
Blinkend: Die Verbindung wird hergestellt



Wenn sich der Leuchtring blau dreht, kann das Gerät innerhalb 1 Minute zum ersten Mal mit der App verbunden werden. Klopfen Sie vorsichtig an das Gerät, um den Status zu kontrollieren. Wurde Ihr Gerät erfolgreich verbunden, blinkt die Anzeige zwei Mal blau auf.

Wartet auf das erste Ergebnis



Es ist noch keine Bewertung der Luftqualität verfügbar.

Gut
 Die Luftqualität ist gut
 Drehend: Softwareupdate



Die Innenraumluftqualität ist gut und die Radonkonzentration befindet sich unterhalb der von der EPA und WHO empfohlenen Werte. Diese liegen bei 100 Bq/m³ or 2.7 pCi/L.

Warnung
 Wert oberhalb des empfohlenen Levels, führen Sie weitere Messungen durch



Die Innenraumluftwerte liegen oberhalb der empfohlenen Werte, die Radonkonzentration liegt zwischen 100 und 150 Bq/m³ or 2.7-4 pCi/L, Erhöhen Sie die Frischluftzufuhr und nehmen Sie weitere Messungen vor.

Gefahr
 Wert oberhalb des empfohlenen Levels, ergreifen Sie Maßnahmen, um die Radonkonzentration zu senken



Die Messwerte liegen oberhalb der empfohlenen Werte. Ergreifen Sie Maßnahmen, um die Radonkonzentration zu senken und für mehr Luftzufuhr zu sorgen.

Sensorsymbole

Verunreinigungen der Innenraumluft variieren abhängig von den Bewohnern und der Belüftung sowie der Ausstattung und der Nutzung des Raums. Eine kontinuierliche Messung ist daher erforderlich, um Trends zu erkennen und die Belüftung zu optimieren, damit negative Auswirkungen auf Ihren Gesundheitszustand vermieden werden können.



Radon - Vermeiden Sie eine Belastung durch dieses radioaktive Gas, das sich in Gebäuden und Wohnungen ansammelt. Radon ist der Hauptverursacher von Lungenkrebskrankungen bei Nichtrauchern, kann allerdings durch eine kontinuierliche Überwachung kontrolliert werden.



Flüchtige organische Verbindungen – VOCs – sind in zahlreichen Gegenständen enthalten, die wir im Alltag nutzen, z. B. Farben und Möbel, Wachs und Kosmetikartikel, Reinigungsmittel, Hobbyartikel oder sogar in Kochutensilien und dem menschlichen Atem. VOCs können ernste gesundheitliche Schäden verursachen, von kleinen Augen-, Nasen- und Halsbeschwerden bis hin zu Leber- und Nierenschäden oder Krebskrankungen, je nachdem, welchen Konzentrationen Sie ausgesetzt sind.



Kohlendioxid – CO₂ – ist ein unsichtbares Gas, das in geschlossenen Räumen ein gesundheitsgefährdendes Niveau erreichen kann. Es kann Kopfschmerzen, Unruhe und Müdigkeit verursachen sowie die Entscheidungsfähigkeit beeinflussen. Hohe Konzentrationen führen unmittelbar zu einer sinkenden Produktivität, Abwesenheit und der Übertragung infektiöser Erkrankungen.



Feuchtigkeit -Eine zu hohe oder zu niedrige Luftfeuchtigkeit kann Allergien auslösen und Erkältung- und Grippe-symptome hervorrufen. Ist die Luftfeuchtigkeit zu hoch, kann dies zu Schimmel und Fäulnis führen. Eine zu geringe Luftfeuchtigkeit führt zu statischer Elektrizität, trockener Haut und trockenen Haaren und kann zudem die Anfälligkeit für Erkältungen erhöhen und zu Atembeschwerden führen.



























Temperatur – Die Innenraumtemperatur kann sich auf Ihre Leistungsfähigkeit, Ihre Laune und Ihr Wohlbefinden auswirken. Ihr persönlicher Schlafrhythmus wird ebenfalls von der Innenraumtemperatur beeinflusst.



Luftdruck - Der barometrische Druck ist an einem Ort herrschende atmosphärische Druck. Oft wird dieser als das „Gewicht der Luft“ bezeichnet und variiert abhängig von Ihrer Höhe sowie den vorherrschenden Wetterbedingungen. Dieser Druck kann Kopfschmerzen verursachen.

Farbcodierung und Maßnahmen

Sensor	Einheit		Farbe
	US	ROW	
Radon* *Bleibt die Radonkonzentration einen Monat lang im roten Bereich, wenden Sie sich an Ihre örtliche Gesundheitsbehörde	pCi/L	Bq/m ³	Bq/m³:  <100  ≥100 <150  ≥150 pCi/L:  <2.7 pCi/L  ≥2.7<4  ≥4
Temperatur	°F	°C	Celsius:  <18  ≥18 and ≤25  >25 Fahrenheit:  <64  ≥64 and ≤77  >77
Feuchtigkeit	%	%	 <25  ≥25<30  ≥30<60  ≥60<70  ≥70
VOC	ppb	ppb	 <100  ≥100 and <500  ≥500
Kohlendioxid	ppm	ppm	 <800  ≥800<1000  ≥1000
Luftdruck	mBar	mBar	 <990  ≥ 990

Fehlerbehebung

Stellen Sie zunächst sicher, dass die Software des Geräts auf dem aktuellen Stand ist.

- Klicken Sie in den Einstellungen des Geräts auf „Gerät aktualisieren“.

Ich kann mich nicht mit meinem Gerät verbinden

- Stellen Sie sicher, dass das Gerät nicht weiter als 2-5 Meter bzw. 5-15 Fuß von Ihnen entfernt ist.
- Kontrollieren Sie, ob die Bluetooth-Funktion aktiviert ist.
- Kontrollieren Sie, ob die Betriebsanzeige blinkt.

Ich muss den Alarmton ausschalten

- Öffnen Sie in der iOS-App die Einstellungen und aktualisieren Sie die Radon-Alarm-Einstellungen.
- Winken Sie vor dem Gerät, um den Alarm für 1 Monat zu deaktivieren.

Meine App wird im Hintergrundmodus nicht aktualisiert

- Öffnen Sie die Einstellungen Ihres Telefons und kontrollieren Sie, ob die Airthings Wave App im Hintergrund aktiv ist. Normalerweise finden Sie den App-Manager in Ihren Telefoneinstellungen.
- Stellen Sie sicher, dass Sie sich regelmäßig innerhalb der Bluetooth-Reichweite aufhalten.

Der LED-Ring antwortet nicht

- Kontrollieren Sie, ob die Betriebsanzeige blinkt.
- Wenn die Betriebsanzeige rot oder gar nicht blinkt, ist der Akkustand zu gering. Synchronisieren Sie zunächst Ihre Daten und tauschen Sie anschließend die Batterien aus. Wir empfehlen AA-Alkaline-Batterien (LR6).

Sollten Sie weitere Hilfe benötigen, lesen Sie unsere häufig gestellten Fragen oder kontaktieren Sie unter support.airthings.com unseren Kundenservice.

Technische Spezifikationen

Stromversorgung: 2 AA 1.5V alkaline (LR6)

3.0V nominal (2x1.5V)
3.8V maximum, 1.8V
minimum (depleted batteries)
500mA max current draw

Maße: Durchmesser: 120 mm (4.72in)
Höhe: 36 mm (1.42in)

Gewicht: 219g inkl. 2 Batterien (7.7 oz)

Betriebs- und Speicherumgebung:

Temperatur: 4 °C (39 °F) bis +40 °C (104 °F)
Relative Feuchtigkeit: < 85%

Anfängliche Genauigkeit/Präzision der Radonmessung bei
100 Bq/m³ (2.7 pCi/L):

7 Tage < 10%
2 Monate < 5%

Messbereich: 0 Bq/m³ bis 50,000 Bq/m³
(0 pCi/L bis 1350 pCi/L)

Innerhalb der ersten Woche weisen die Messergebnisse des Airthings Wave Plus eine Standardabweichung um 10 % auf, gemessen bei 100 Bq/m³ (2,7 pCi.L). Nach einem Monat sinkt die Standardabweichung auf 5 % auf, gemessen bei 100 Bq/m³ (2,7 pCi.L). Da das Gerät Daten sammelt und vergleicht, nimmt die Genauigkeit der gesammelten Daten drastisch zu.

Alle Monitore von Airthings wurden im Vergleich zum AlphaGUARD Referenzgerät getestet - der professionellen Referenz für Radonmonitore, mit dem alle Radonmonitore getestet werden.

Sicherheit und Wartung

Airthings Wave ist ausschließlich für den Gebrauch in geschlossenen Räumen vorgesehen. Vermeiden Sie direkte Sonneneinstrahlung über einen längeren Zeitraum. Vermeiden Sie direkten Kontakt mit Wärmequellen. Damit das Gerät einwandfrei funktioniert, stellen Sie sicher, dass dieses nur innerhalb des genannten Temperaturbereichs verwendet wird (siehe technische Angaben).

Ist das Gerät dauerhaft einer zu hohen Luftfeuchtigkeit ausgesetzt, kann dies die Sensibilität des Geräts beeinflussen oder beschädigen.

Bauen Sie das Gerät nicht auseinander. Sollte das Gerät nicht ordnungsgemäß funktionieren oder sollten Sie an einer einwandfreien Funktion zweifeln, wenden Sie sich an Ihren lokalen Händler oder besuchen Sie uns auf [Airthings.com](https://airthings.com).

Reinigen Sie das Gerät mit einem trockenen Tuch.

Achten Sie auf die Polung, wenn Sie die Batterien austauschen. Verwenden Sie AA-Alkaline-Batterien (LR6).

Schützen Sie die Batterien, indem Sie das Gerät anhand der Montagehalterung an der Rückseite des Geräts einrasten, selbst, wenn der Monitor nicht permanent montiert ist.

Entsorgung: Elektronische Geräte.

Beschränkte Haftung

Das Gerät wurde während der Produktion getestet und kalibriert. So wird gewährleistet, dass die Messgenauigkeit und die weiteren angegebenen Spezifikationen des Geräts eingehalten werden.

Wir empfehlen, dass das Gerät kontinuierlich Messungen vornimmt und die Batterien nur für einen Austausch aus dem Gerät genommen werden.

Allgemeine Geschäftsbedingungen

airthings.com/terms-use-privacy/

Für Informationen in anderen Sprachen sowie Antworten auf weitere Fragen gehen Sie bitte auf: support.airthings.com

Bluetooth® ist ein eingetragenes Warenzeichen der Bluetooth SIG, Inc. Jede Verwendung dieses Warenzeichens erfolgt unter der Lizenz von Airthings.

Copyright Airthings AS, 2018